

Proszę przeczytać dokładnie całą instrukcję obsługi i zachować ją do wglądu w przyszłości.

## Instrukcja obsługi

### Cyfrowy odbiornik do TV kablowej

#### OSTRZEŻENIE

**UWAGA: RYZYKO PORAŻENIA PRĄDEM NIE OTWIERAĆ**

**UWAGA:** Aby zmniejszyć ryzyko porażenia prądem, nie usuwać obudowy. Wewnątrz brak jest elementów regulowanych przez użytkownika. Naprawy powierzać wykwalifikowanemu personelowi serwisu.

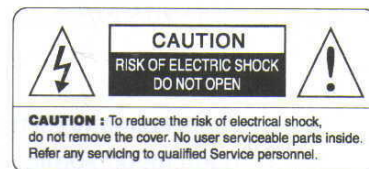

#### OGÓLNE ZASADY BEZPIECZEŃSTWA

- Zawsze postępuj zgodnie z tymi instrukcjami, aby uniknąć ryzyka obrażeń ciała lub uszkodzenia Twojego sprzętu.
- Przed czyszczeniem wyciągnij wtyczkę odbiornika z gniazda sieciowego.
- Używaj wyłącznie wilgotnej szmatki do czyszczenia obudowy odbiornika.
- Nie używaj akcesoriów lub dodatków nie zalecanych przez producenta odbiornika, gdyż mogą spowodować problemy z działaniem sprzętu oraz unieważnić gwarancję.
- Nie umieszczaj odbiornika na niestabilnym wózku, postumencie, trójnogu, podpórcie lub stoliku.
- Odbiornik może upaść i spowodować poważne zranienia ciała oraz uszkodzenia wewnątrz odbiornika.
- Nie blokuj i nie zakrywaj szczelin w obudowie odbiornika.
- Służą one wentylacji i chronią odbiornik przed przegrzaniem.
- Nigdy nie umieszczaj odbiornika w pobliżu lub na kaloryferze lub innym źródle ciepła.
- Nie umieszczaj odbiornika w przestrzeni zamkniętej, takiej jak szafka bez odpowiedniej wentylacji.
- Nie ustawiaj odbiornika na lub pod innymi urządzeniami elektrycznymi.
- Urządzenie nie będzie wystawiane na działanie kropli wody i chlapanie, ponadto żaden przedmiot wypełniony wodą, jak np. waza, nie będzie umieszczony na urządzeniu.
- Korzystaj z odbiornika zasilając go wyłącznie z typowego źródła zasilania o parametrach podanych na tabliczce znamionowej.
- Przewód sieciowy wyciągaj z gniazda ciągnąc za wtyczkę, a nie za sam przewód.
- Układaj przewód sieciowy w taki sposób, aby nie był on nadeptywany lub mocno naciskany przez położone na nim przedmioty. Zwróć szczególną uwagę na przewody, które są podłączone do gniazda sieciowego (listwy zasilającej) oraz na miejsce, z którego wychodzą one z obudowy.
- Używaj wtyczki z ogranicznikiem przepięć lub ochroną przed upaleniem przewodu zerowego.
- Dla dodatkowej ochrony w czasie wyładowań atmosferycznych lub gdy odbiornik nie jest nadzorowany i używany przez dłuższy czas, odłącz go od gniazda sieciowego i rozłącz wszystkie kable między odbiornikiem i anteną. Zapewni to do pewnego stopnia ochronę przed uszkodzeniami elektrycznymi wywołanymi wyładowaniami lub przepięciami w linii energetycznej.

#### NAPRAWY

- Nie próbuj samodzielnie naprawiać urządzenia, gdyż otwarcie lub usunięcie obudowy może narazić Cię na niebezpieczeństwo wynikające z wysokiego napięcia, a ponadto na utratę gwarancji. Powierzać wszystkie naprawy autoryzowanemu personelowi serwisowemu.

## POŁĄCZENIA

- 1. Aby podłączyć sygnał z TV kablowej**  
Podłącz kabel antenowy do gniazda ANTENNA.
- 2. Aby podłączyć antenę do TV naziemnej**  
Podłącz kabel od anteny do wejścia ANT IN.
- 3. Aby podłączyć odbiornik TV / magnetowid**  
Podłącz kabel RCA, SCART lub S-VIDEO do odbiornika (magnetowid do gniazda VCR, a odbiornik TV do gniazda TV).
- 4. Aby podłączyć cyfrowy system dźwięku**  
Podłącz kabel koncentryczny S/PDIF do wzmacniacza cyfrowego.
- 5. Kabel przejściowy**  
Podłącz kabel koncentryczny do gniazda Loop Through na odbiorniku i podłącz drugi odbiornik.

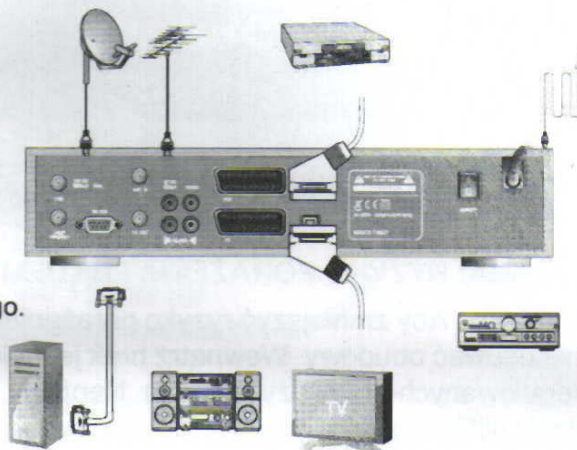

**UWAGA:** Wygląd tylnej ścianki odbiornika może ulec zmianie bez wcześniejszego uprzedzenia.

## UŻYCIE MENU

Naciśnij przycisk **MENU** znajdujący się na pilocie zdalnego sterowania  
Zobaczysz na ekranie **MENU GŁÓWNE**.

1. Naciśnij przyciski **▲/▼/◀/▶**, aby wybrać menu.
2. Naciśnij przycisk **OK**, by wybrać lub potwierdzić opcję.
3. Naciśnij przycisk **MENU**, by powrócić do poprzedniego menu.
4. Naciśnij przycisk **EXIT**, by wyjść z menu.

## MENU ŁATWA INSTALACJA



Po włączeniu odbiornika zobaczysz jako pierwsze menu **ŁATWA INSTALACJA**. Menu Łatwa Instalacja umożliwia wybór różnych języków, ustawienie czasu i poszukiwanie kanałów.

### 1. Język Menu.

Wybór języka Menu.

### 2. Język Audio.

Wybór domyślnego języka audio programów.

### 3. Język napisów.

Wybór domyślnego języka napisów (subtitles).

### 4. Strefa czasowa.

Możesz ustawić lokalny czas obowiązujący w miejscu, w którym przebywasz.

### 5. Wyszukiwanie kanałów.

Możesz wyszukiwać programy w trybie automatycznym (Wyszukiwanie Automatyczne - zalecane) lub ręcznym (Wyszukiwanie Ręczne).

### 6. Wyszukiwanie kanałów.

#### • Wyszukiwanie automatyczne

- Wpisz właściwą częstotliwość początkową (Uruch.częstot.) sygnału TV kablowej przy użyciu **KLAWISZY NUMERYCZNYCH**.
- Wpisz właściwą częstotliwość końcową (Zak.częstot.) sygnału TV kablowej przy użyciu **KLAWISZY NUMERYCZNYCH**.
- Wpisz właściwą prędkość transmisji (Symbol Rate) sygnału TV kablowej przy użyciu **KLAWISZY NUMERYCZNYCH**.
- Wybierz modulację (Const. - AUTO, 16, 32, 64, 128 lub 256 QAM) używając przycisków **◀/▶**.
- Naciśnij przycisk **OK**.
- Kiedy poszukiwanie się rozpocznie, nazwa znalezionej kanału pojawi się na środku ekranu.
- Po znalezieniu wszystkich programów odbiornik zakończy szukanie.

## • Wyszukiwanie ręczne

- Wpisz właściwą częstotliwość sygnału TV kablowej (Częstotliwość) używając **PRZYCISKÓW NUMERYCZNYCH** na pilocie zdalnego sterowania.
- Wpisz odpowiednią prędkość transmisji (Symbol Rate) sygnału TV kablowej używając **PRZYCISKÓW NUMERYCZNYCH**.
- Ustaw modulację (Const. – możliwe wartości to AUTO, 16, 32, 64, 128 lub 256 QAM) za pomocą przycisków ◀/▶.
- Wybierz odwrócenie widma (Odwróć – Auto/ Wyłączone/ Włączone).
- Wybierz wyszukiwanie w sieci (Sieć – Wyłączone/ Włączone).
- Naciśnij przycisk **OK**.
- Kiedy poszukiwanie się rozpocznie, nazwa znalezionej kanału pojawi się na środku ekranu.
- Po znalezieniu wszystkich programów odbiornik zakończy szukanie.

## • Wyszukiwanie automatyczne

- Wpisz właściwą częstotliwość początkową (Uruch.częstot.) sygnału TV kablowej przy użyciu **PRZYCISKÓW NUMERYCZNYCH**.
- Wpisz właściwą częstotliwość końcową (Zak.częstot.) sygnału TV kablowej przy użyciu **PRZYCISKÓW NUMERYCZNYCH**.
- Wpisz właściwą prędkość transmisji (Symbol Rate) sygnału TV kablowej przy użyciu klawiszy numerycznych.
- Wybierz modulację (Const. - AUTO, 16, 32, 64, 128 lub 256 QAM) używając przycisków ◀/▶.
- Naciśnij przycisk **OK**.
- Kiedy poszukiwanie się rozpocznie, nazwa znalezionej kanału pojawi się na środku ekranu.
- Po znalezieniu wszystkich programów odbiornik zakończy szukanie.

## FUNKCJE PODSTAWOWE

### 1. Okno informacji o programie

Po zaprogramowaniu kanałów telewizyjnych zobaczysz okno informacyjne za każdym razem, gdy zmienisz kanał.



**UWAGA:** W trakcie, gdy pokazuje się okno informacji o programie (Channel Banner), przyciski mają następujące funkcje:

1. Przycisk **ZIELONY** → Okno informacji o bieżącym programie nadawanym w TV.
2. Przycisk **ŻÓŁTY** → informacje o kolejnym programie, który będzie nadawany w TV.
3. Przycisk **INFO** okno informacji o kanale.

### 2. Subtitles / Napisy

Naciśnij czerwony przycisk, aby wybrać wyświetlanie napisów Subtitles.

### 3. Teletext.

Naciśnij przycisk opisany TEXT w celu uruchomienia telegazety.

### 3. Rezerwacja pojedyncza, codzienna, tygodniowa

Użytkownik może zarezerwować (zaprogramować włączenie) żądany program na żądany czas przy użyciu funkcji **TIMER**. Naciskając **ŻÓŁTY** przycisk, a następnie przyciski ▲/▼/◀/▶ na ekranie ustawień **TIMER**, można dokonać wyboru daty i godziny.

### 4. Lista Kanałów

Gdy naciśniesz przycisk **OK** w czasie odbioru programu, możesz zobaczyć ekran z listą kanałów Lista stacji TV. Używając przycisków ▲/▼ możesz z Listy stacji TV wybrać pożądany program.

## LISTA STACJI TV

To menu pomoże Ci łatwo wybrać kanał, który chcesz oglądać.

Listę kanałów możesz obejrzeć wtedy, jeśli wcześniej wyszukałeś kanały w sieci kablowej.

Istnieje możliwość wyszukania/sortowania programów wedle kryteriów zapisanych w urządzeniu. W tym celu należy wcisnąć zielony przycisk. W menu **SORTUJ** należy wybrać kryteria wedle których mają ukazać się żądane programy.

## EDYCJA LISTY KANAŁÓW

Z poniższych menu możesz wybrać ulubione listy programów, zablokować kanał, pominąć, usunąć lub przenieść kanał.

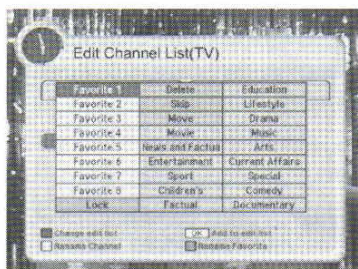

### 1. Favorite (Programy ulubione)

Możesz edytować listę z ulubionymi kanałami TV i radiowymi.

### 2. Blokuj (Programy zablokowane)

Umożliwia zablokowanie kanałów na dowolnej liście, aby np. uniemożliwić dzieciom ich oglądanie.

### 3. Usuń/Pominij (Programy usunięte/pominięte)

Możesz usunąć/pominąć kanał TV lub radiowy na bieżącej liście.

### 4. Przenieś (przenieś Program)

Możesz zmienić miejsce występowania żądanego kanału na listach kanałów TV/radiowych/wszystkich listach.

### 5. Kanały tematyczne

Możesz przypisać poszczególne programy do kategorii tematycznych.

## PRZEWODNIK PO PROGRAMACH (EPG - ELECTRONIC PROGRAM GUIDE)

Przewodnik po programach dostarcza informacji z wykazem programów i czasami zakończenia wszystkich dostępnych programów.

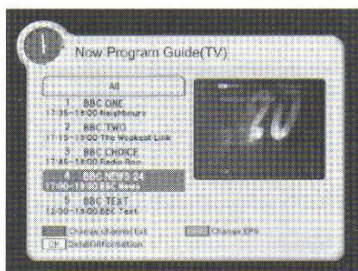

### 1. Nowy/Następny Przewodnik.

Pokazuje informację o aktualnie nadawanych lub następujących po nich programach na różnych kanałach.

### 2. Przewodnik na tydzień.

Pokazuje informację o programach zaplanowanych na cały tydzień.

**UWAGA:** Informacje wyświetlane przez EPG zależą od usługodawcy.

## USTAWIENIA

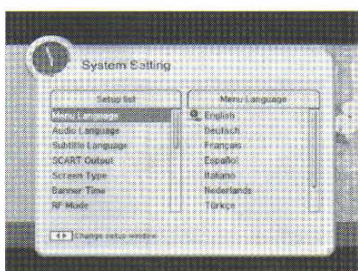

Zanim wejdiesz do tego menu, zostaniesz poproszony o podanie kodu PIN. Kod PIN jest fabrycznie ustawiony na 0000. Kod może być zmieniony w menu Zmień PIN.

Jeśli chcesz zmienić system, aby lepiej go dopasować do swoich potrzeb, możesz zmienić niektóre ustawienia w opcjach menu Ustawienia.

### 1. Język Menu/Audio/Napisów.

W tym menu możesz zmienić domyślny język dla wszystkich wyświetlanych menu, odbieranego dźwięku i wyświetlanych napisów.

### 2. Jeśli Twoje gniazdo SCART obsługuje kontrolę RGB, wybierz RGB.

W przeciwnym wypadku wybierz CVBS.

### 3. Czas wyświetlania paska

Możesz wybrać czas wyświetlania na ekranie okna z informacjami (np. nazwą programu).

### 4. Typ ekranu.

Służy do wyboru formatu transmitowanego obrazu. Jeśli masz odbiornik TV o formacie ekranu 4:3, a nadawany obraz ma format 16:9, możesz wybrać opcje 4:3 letterbox, 4:3 full screen (pełny ekran) i 16:9 full screen (pełny ekran).

## 5. Tryb RF.

Wybór systemu emisji sygnału telewizyjnego

(Jeśli masz obraz, a nie słychać dźwięku, wybrany system tryb w.cz. może być niewłaściwy).

## 6. Kanał RF (kanał wielkiej częstotliwości)

Wybór kanału na którym transmitowany jest program na wyjściu RF.

## 7. Czas lokalny

Możesz ustawić lokalny czas dla swojego kraju.

## 8. Strefa czasowa.

Ustawienie strefy czasowej.

## 9. Widoczność (przezroczystość) menu

Umożliwia zmienną przezroczystość wyświetlanego ekranu Video i grafiki OSD.

## 10. Zmień PIN

W tej opcji można zmienić kod PIN z wartości fabrycznej 0000 na wartość wybraną przez Ciebie.

**NIE ZAPOMNIJ TEGO KODU!** Bez niego nie będziesz w stanie uzyskać dostępu do żadnej z funkcji, które wymagają wprowadzenia kodu.

**UWAGA:** Jeśli zapomnisz kodu PIN, naciśnij kolorowe przyciski w następującej kolejności.

**Czerwony › Zielony › Żółty › Niebieski.** Kod PIN będzie zmieniony na **0000**.

## 11. Blokada rodzicielska.

Jeśli wybierzesz Wł. (włączona), będziesz potrzebował kodu PIN za każdym razem, gdy wybierzesz zablokowany program zdefiniowany na liście kanałów.

## 12. Blokada odbiornika.

Jeśli wybierzesz Wł. (włączona), będziesz musiał wpisać kod PIN za każdym razem, gdy uruchamiasz odbiornik ze stanu czuwania.

## 13. Blokada menu.

Jeśli wybierzesz Wł. (włączona), będziesz musiał wpisać kod PIN za każdym razem, gdy wybierzesz menu.

## 14. Wyjście SPDIF.

Wybór dźwięku wyjściowego.

## 15. Automatyczne włączenie.

Jeśli opcja jest ustawiona na Wł. (włączone) i nastąpi zanik zasilania, po włączeniu zasilania odbiornik automatycznie włączy się na program oglądany przed zanikiem napięcia zasilającego.

## 16. Wyszukiwanie sieci.

Pozwala wyszukać programy z różnych sieci.

## 17. Ustawienia fabryczne.

Użyj tej opcji, jeśli musisz zacząć całą procedurę instalacji od początku.

Po wybraniu tej opcji urządzenie wraca do ustawień fabrycznych. Wszystkie poprzednie ustawienia i znalezione kanały zostaną wykasowane.

## 18. Uaktualnienie OTA.

Opcja pozwala na ręczną lub automatyczną aktualizację oprogramowania urządzenia (tylko w przypadku gdy nowe oprogramowanie jest transmitowane przez nadawcę).

## 19. System Information (informacja o systemie).

Wyświetla informację o systemie.

## CA SYSTEM (SYSTEM DOSTĘPU WARUNKOWEGO CA - OPCJA)

### Menu wyświetlane na ekranie są pobierane z karty Smartcard.

Twój odbiornik jest wyposażony w jedną szczelinę Smartcard, w którą możesz włożyć ważną (aktywną) kartę. Dzięki temu otrzymasz dostęp do odpowiednich programów kodowanych i usług typu Pay-Per-View („zapłać za program i oglądaj”).

Włóż kartę z kluczem deszyfrującym do szczeliny na przedniej płycie odbiornika.

Po włożeniu karty będziesz mógł oglądać wybrane i opłacone programy.

## COMMON INTERFACE (SYSTEM INTERFEJSU DOSTĘPU WARUNKOWEGO CI - OPCJA)

### Menu wyświetlane na ekranie są pobierane z modułu CI i jego karty.

Odbiornik jest wyposażony w jedną szczelinę Common Interface(CI), akceptujące karty typu SmartCart. Włóż odpowiednią ważną kartę SmartCart. Otrzymasz dzięki temu dostęp do odpowiednich programów kodowanych i usług Pay-Per-View.

Karta SmartCart określa programy, które mogą być dekodowane.

## NARZĘDZIA

Możesz korzystać z różnych opcji menu **NARZĘDZIA**:

Gra, Demonstracja, Kalendarz, Zoom, Kalkulator, Skrzynka pocztowa.

## NAJCZĘSTSZE KŁOPOTY Z ODBIORNIKIEM

### Brak świecenia diod LED na płycie czołowej. / Brak zasilania

Kabel sieciowy niedokładnie wciśnięty.

### Brak obrazu

Upewnij się, że odbiornik jest włączony.

Sprawdź połączenie z siecią i ewentualnie je popraw.

Sprawdź kanał i wyjście wideo i ewentualnie popraw.

### Zła jakość obrazu

Sprawdź jakość sygnału, jeśli jest za niski, spróbuj poprawić ustawienie anteny.

### Brak dźwięku

Sprawdź poziom głośności w odbiorniku i telewizorze.

Sprawdź, czy dźwięk nie jest wyciszony (opcja MUTE) w telewizorze lub odbiorniku.

Sprawdź podłączenie kabla audio.

### Pilot zdalnego sterowania nie działa

Skieruj pilota bezpośrednio na odbiornik.

Sprawdź i wymień baterie.

Sprawdź, czy nic nie zasłania przedniej płyty odbiornika.

### Usługa nie działa lub jest kodowana

Sprawdź, czy moduł CI i karta są prawidłowo włożone.

Sprawdź, czy używasz właściwej karty dla danej usługi.

### Zapomniałeś poufnego numeru PIN

Przeczytaj fragment o zmianie kodu PIN w tej instrukcji obsługi.

## PŁYTA CZOŁOWA

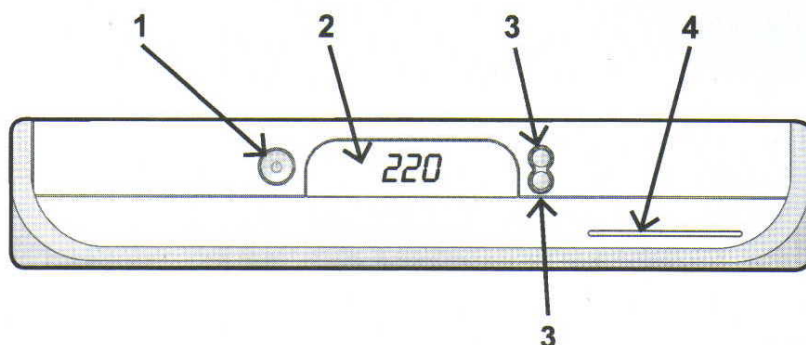

### 1. WŁĄCZNIK ZASILANIA

Włącza i wyłącza zasilanie odbiornika.

### 2. WYŚWIETLACZ.

4-cyfrowy, 7-segmentowy wyświetlacz pokazuje numer kanału.

### 3. CH ▲/▼ ( Program ▲/▼)

Zwiększanie/zmniejszanie numeru kanału lub wybór opcji z menu.

### 4. Szczelina karty SMART

## PŁYTA TYLNA

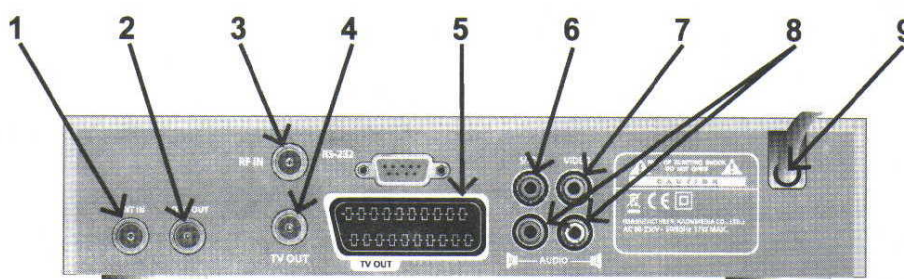

### 1. GNIAZDO ANT IN

Służy do podłączenia sygnału z gniazda TV kablowej.

### 2. GNIAZDO LOOP OUT

Używane do podłączenia sygnału w.cz. z odbiornika STB do wejścia antenowego telewizora lub innego odbiornika STB.

### 3. GNIAZDO RF IN

Służy do podłączenia zewnętrznej anteny odbiorczej.

### 4. GNIAZDO TV OUT

Służy do podłączenia gniazda antenowego telewizora za pomocą kabla koncentrycznego.

### 5. GNIAZDO SCART DLA TV

Służy do połączenia odbiornika z telewizorem za pomocą kabla SCART.

### 6. GNIAZDO S/PDIF (koncentryczne)

Używane do podłączenia cyfrowego wzmacniacza audio.

### 7. GNIAZDO VIDEO

Gniazdo wyjściowe sygnału wideo służy do połączenia z telewizorem lub innym urządzeniem.

### 8. GNIAZDO AUDIO

Gniazdo wyjściowe sygnału audio służy do połączenia z wejściem telewizora lub innego sprzętu.

### 9. KABEL SIECIOWY

90 ~ 250V AC, 50/60Hz.

**UWAGA:** Wygląd czołowej/tylnej płyty może bez uprzedzenia ulec zmianie.

## PILOT ZDALNEGO STEROWANIA

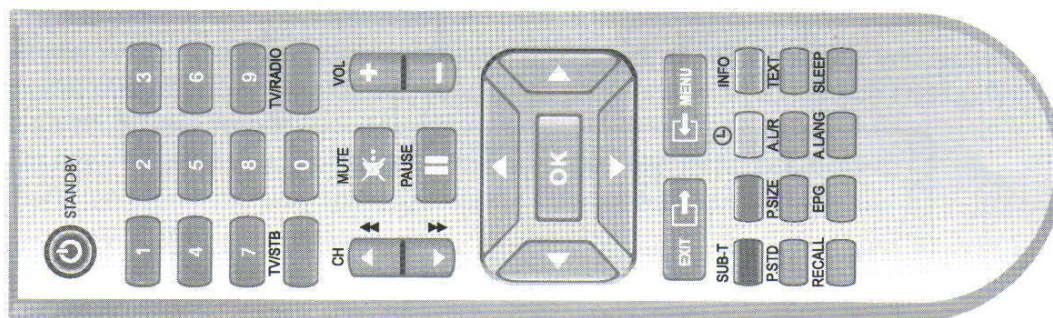

### 1. WŁĄCZNIK

Służy do włączania odbiornika lub przejścia w stan czuwania.

### 2. KLAWISZE NUMERYCZNE

Służą do wyboru kanału, edycji kanału i wprowadzania kodu PIN.

### 3. TV/STB

Służy do przełączania między odbiorem bezpośrednim telewizora i odbiorem przez odbiornik kablowy.

### 4. TV/RADIO

Służy do przełączania między trybem odbioru TV i radiowego.

### 5. CHANNEL UP/DOWN

Służy do zmiany kanału o jeden w górę lub w dół.

### 6. VOLUME UP/DOWN

Służy do zwiększenia/zmniejszenia siły głosu.

### 7. MUTE

Służy do całkowitego wyciszenia lub ponownego włączenia dźwięku.

### 8. PAUSE

Służy do chwilowego zatrzymania lub uruchomienia odtwarzania.

### 9. LEFT/RIGHT

Służą do poruszania się w prawo lub lewo w menu. Ponadto służą do zwiększania/zmniejszania siły głosu.

### 10. UP/DOWN

Służą do poruszania się w górę lub w dół w menu.

### 11. EXIT

Służy do powrotu w tryb normalnego oglądania (wyjście z menu).

### 12. OK

Służy do potwierdzenia wpisanych danych lub wybranej opcji.

### 13. MENU

Służy do wyświetlenia głównego menu (Main Menu) na ekranie lub powrotu do poprzedniego menu.

### 14. KLAWISZ ZIELONY

Służy do wyświetlenia okna z aktualnie nadawanym programem lub z listą satelitów.

### 15. SUBTITLE(CZERWONY)

Włącza/wyłącza wyświetlanie napisów lub zmiany trybu listy kanałów.

### 16. KLAWISZ ŻÓŁTY

Służy do wyświetlenia listy zarezerwowanej (zaprogramowane włączenie).

### 17. INFO(NIEBIESKI)

Służy do wyświetlenia okna informacji na ekranie.

### 18. P.STD

Służy do zmiany standardu obrazu. (Opcja)

### 19. P.SIZE

Służy do zmiany rozmiaru ekranu.

### 20. A.L/R

Służy do wyboru trybu audio. (Mono, Left (lewy kanał), Right (prawy kanał), Stereo)

### 21. TEXT

Służy do wyświetlenia teletekstu na ekranie. (Opcja)

### 22. RECALL

Służy do powrotu do ostatnio oglądanego kanału.

### 23. EPG

Służy do wyświetlenia elektronicznego przewodnika po kanałach TV/RADIO (EPG).

### 24. SLEEP

Służy do wyboru czasu, po którym odbiornik sam się wyłączy (drzemka).

### 25. A/LANG

Służy do wyboru języka w torze audio.

## UWAGA:

- Podczas wkładania baterii upewnij się, że ich polaryzacja (+/-) jest prawidłowa.
- Rozkład klawiszy i wygląd pilota zdalnego sterowania mogą ulec zmianie bez wcześniejszego uprzedzenia.

## AKCESORIA

Akcesoria

Instrukcja obsługi

Baterie AAA (R3)

Pilot zdalnego sterowania

Kabel połączeniowy

